

Код производителя указан на упаковке в соответствии с буквой:

А - ООО «ЕС-МЕБЕЛЬ», 440034, Россия, г. Пенза, ул. Калинина, д. 135Б, лит. А, оф.5

Б - ООО «ДАК-МЕБЕЛЬ», 440004, Россия, г. Пенза, ул. Рябова, д.9

В - ООО «МК БТС», 440600, г. Пенза, ул. Карпинского, д. 99, офис 3

Инструкция по сборке и эксплуатации мебели

Набор мебели для спальни «Инстайл»

Шкаф для белья ШК-31

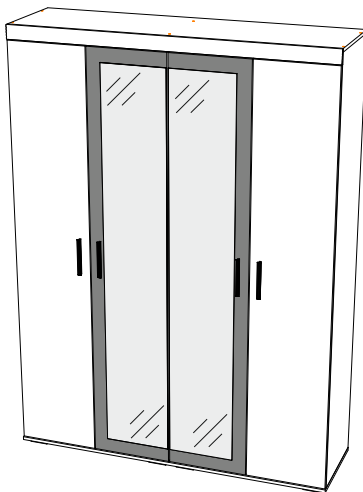

Габаритные размеры

Ширина: 1602

Высота: 2176

Глубина: 510

4 полки:

максимальная нагрузка
на полку - 10 кг.

ОБЩИЕ ТЕХНИЧЕСКИЕ УКАЗАНИЯ

Настоятельно рекомендуем перед началом сборки внимательно ознакомиться с данной инструкцией, проверить наличие всех деталей и фурнитуры согласно комплектовочным ведомостям, убедиться в их качестве (отсутствие царапин, сколов, вмятин и т.д.), т.к. претензии по количеству комплектующих и качеству изделия после сборки не принимаются

Сборку советуем производить вдвоём на ровной поверхности, в качестве подкладочного материала рекомендуем использовать гофрокартон от упаковок.

Производитель оставляет за собой право вносить изменения не нарушающих внешнего вида и габаритных размеров изделия (замена крепёжной фурнитуры, ножек, ручек и т. д. на аналоги).

Правила эксплуатации

Для длительного сохранения эксплуатационных и эстетических качеств мебели необходимо соблюдать следующие правила по уходу за мебелью во время ее эксплуатации:

- эксплуатировать мебель в сухом, проветриваемом помещении с температурой воздуха от +10 С до +40 С и относительной влажностью воздуха не более 70%
- в процессе эксплуатации мебели возможно ослабление крепёжной фурнитуры - необходимо ее поправлять
- при эксплуатации изделий имеющие декоративные решения в виде стекла или зеркал необходимо помнить, что эксплуатация стекла и зеркал с трещиной сопряжено с риском получения травм. Следует немедленно заменить стекло/зеркало при появлении трещин.
- не допускать скопления влаги на поверхностях изделия во избежание набухания щитов и отклейки кромок
- беречь поверхности от механических повреждений, не ставить на поверхность горячие предметы
- при чистке использовать влажную ткань с применением специальных средств по уходу за мебелью с последующей протиркой поверхностей насухо
- не допускайте попадания на поверхность веществ, таких как растворители, бензин, обезжиривающие средства и др.

Гарантийные обязательства

- Изготовитель гарантирует соответствие мебели требованиям ГОСТ 16371-2014, ТР ТС 025/2012, при соблюдении условий транспортировки, хранения, сборки (для мебели, поставляемой в разобранном виде), эксплуатации.
- Срок службы изделия - 5 лет (при соблюдении условий эксплуатации мебели).
- Гарантийный срок эксплуатации мебели - 24 месяца.

ЕАС

Наборы мебели для спальни «Инстайл»

Шкаф для белья ШК-31

Срок службы изделия - 5 лет

Срок гарантии - 24 месяца

Соответствует требованиям
ТР ТС 025/2012

Производитель в соответствии с буквой

А - ООО «ЕС-МЕБЕЛЬ», 440034, Россия, г. Пенза, ул. Калинина, д. 135Б, лит. А, оф.5

Б - ООО «ДАК-МЕБЕЛЬ», 440004, Россия, г. Пенза, ул. Рябова, д.9

В - ООО «МК БТС», 440600, г. Пенза, ул. Карпинского, д. 99, офис 3

коллекции мебели

МЕБЕЛОНИ

семья













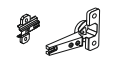

МБ

Дата изготовления _____

Комплектовочная ведомость

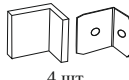
Поз.	Наименование	Длина	Ширина	Кол-во
Бр009	Брус соединительный	1568 мм		4
Т0009	Труба овальная	770 мм		2
Б187	Боковина	2124	490	2
Пр075	Перегородка	2124	490	1
Ств097	Створка	2034	396	2
К153	Крышка	1602	490	1
К154	Крышка	1602	510	1
В139	Вязка	776	490	4
Л047	ЛДВП	1596	429	5
Пл094	Планка	100	1602	1
Ств099	Створка	2034	396	2
1	Зеркало	1894	324	2

в сборе

Гвоздь 2x20  120 шт.	Евровинт 6x50  12 шт.	Еврокляч  1 шт.	Опора прямоугольная 20 мм.  8 шт.
Заглушка технологическая Ф5  34 шт.	Заглушка технологическая Ф8  8 шт.	Петля 4-х шарнирная полунакладная  8 шт.	Петля 4-х шарнирная накладная  8 шт.
Ручка BTS №38 128 мм. (Хром)  4 шт.	Эксцентриковая стяжка усиленная  16 комп.	Навес угловой с заглушкой  4 шт.	Фланец для овальной трубы  4 шт.
		Футорка для шурупа  11 шт.	Шуруп 4x16  100 шт.

Качество мебели зависит от качества сборки.
Рекомендуем доверить сборку специалистам.

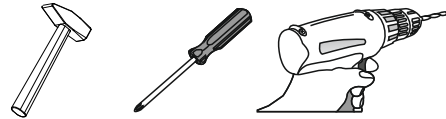

Необходимый инструмент для сборки.
Рекомендуем сборку производить вдвоем.

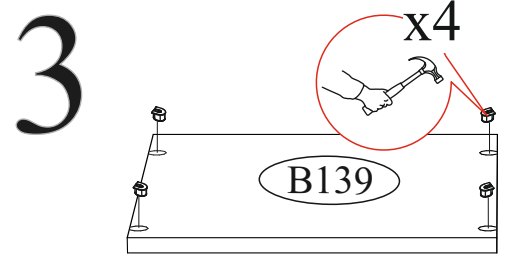
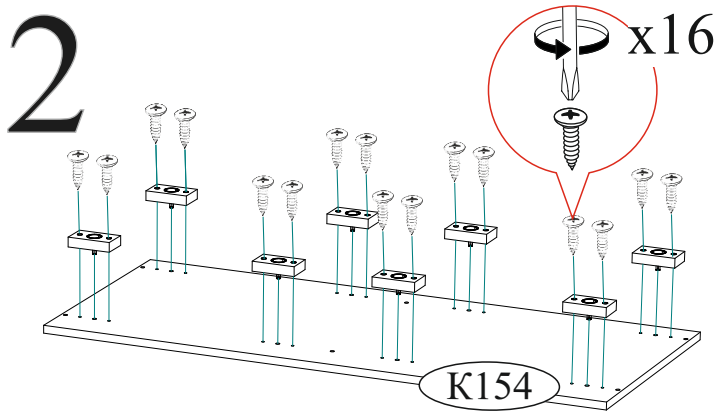
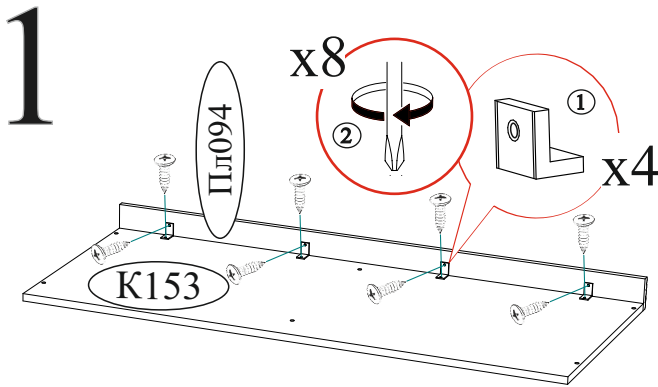

Уважаемый покупатель!

Убедительная просьба сохранять упаковку до полной сборки изделия!

В случае обнаружения брака/дефекта обязательно фотографировать выявленный дефект и этикетку на упаковке. На фотографии должно быть четко видно: наименование изделия, дату изготовления и номер бригады. Претензии по качеству без фотографии этикетки не принимаются.

 Цвет:  12595V5K1AYZTT9 18075-01 00491019 18 0001	Производитель в соответствии с буквой: А - ООО "ЕС-МЕБЕЛЬ", 440034, Россия, г. Пенза, ул. Калинина, д.135Б, лит.А, оф.5 В - ООО "ДАК-МЕБЕЛЬ", 440004, Россия, г. Пенза, ул. Рахова, д.9	Дата изготовления 01.01.2018	ЕАС Бригада 1
	Центральная секция Либерти ЦС-02 сонома/ венге	Тумба	

1/5

4

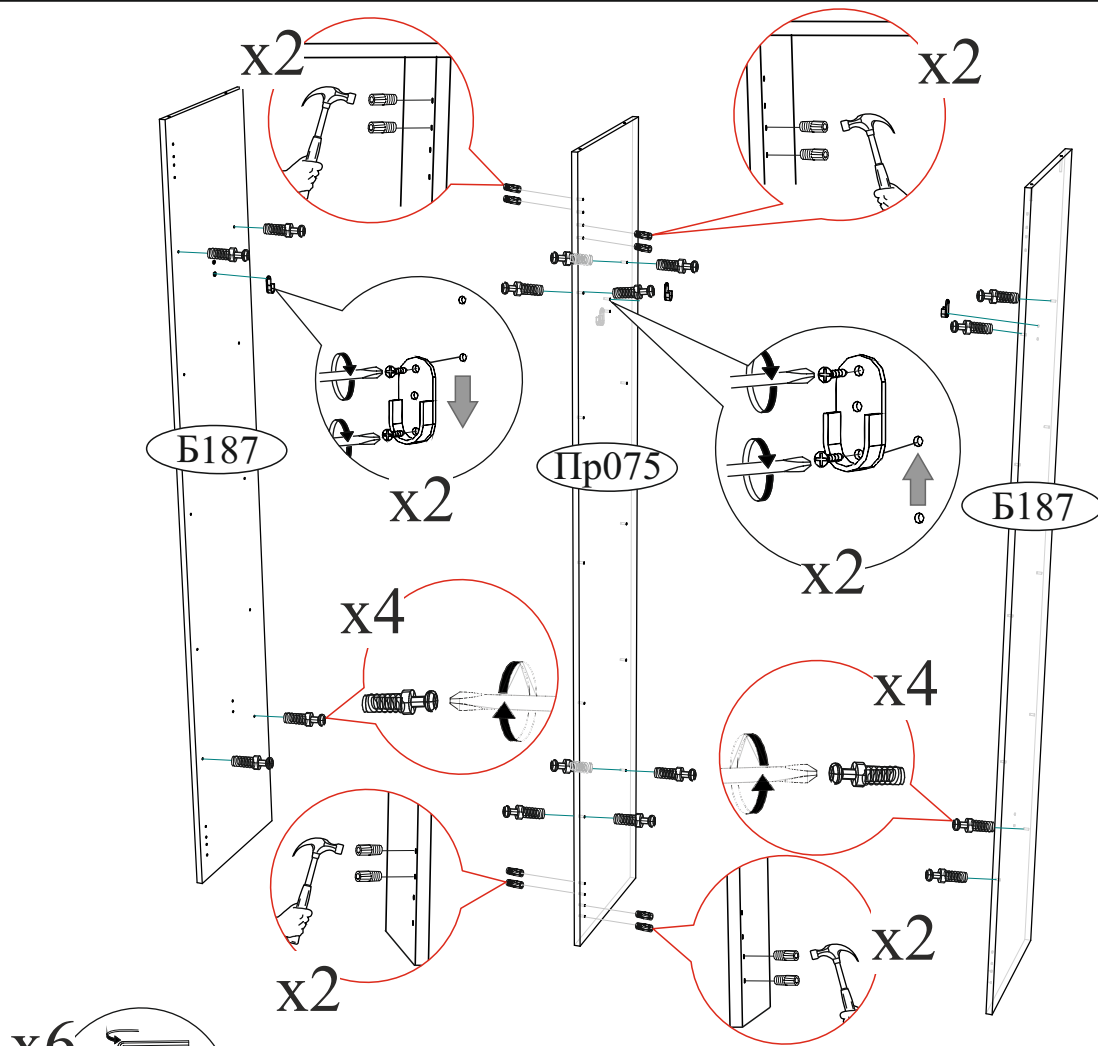

5

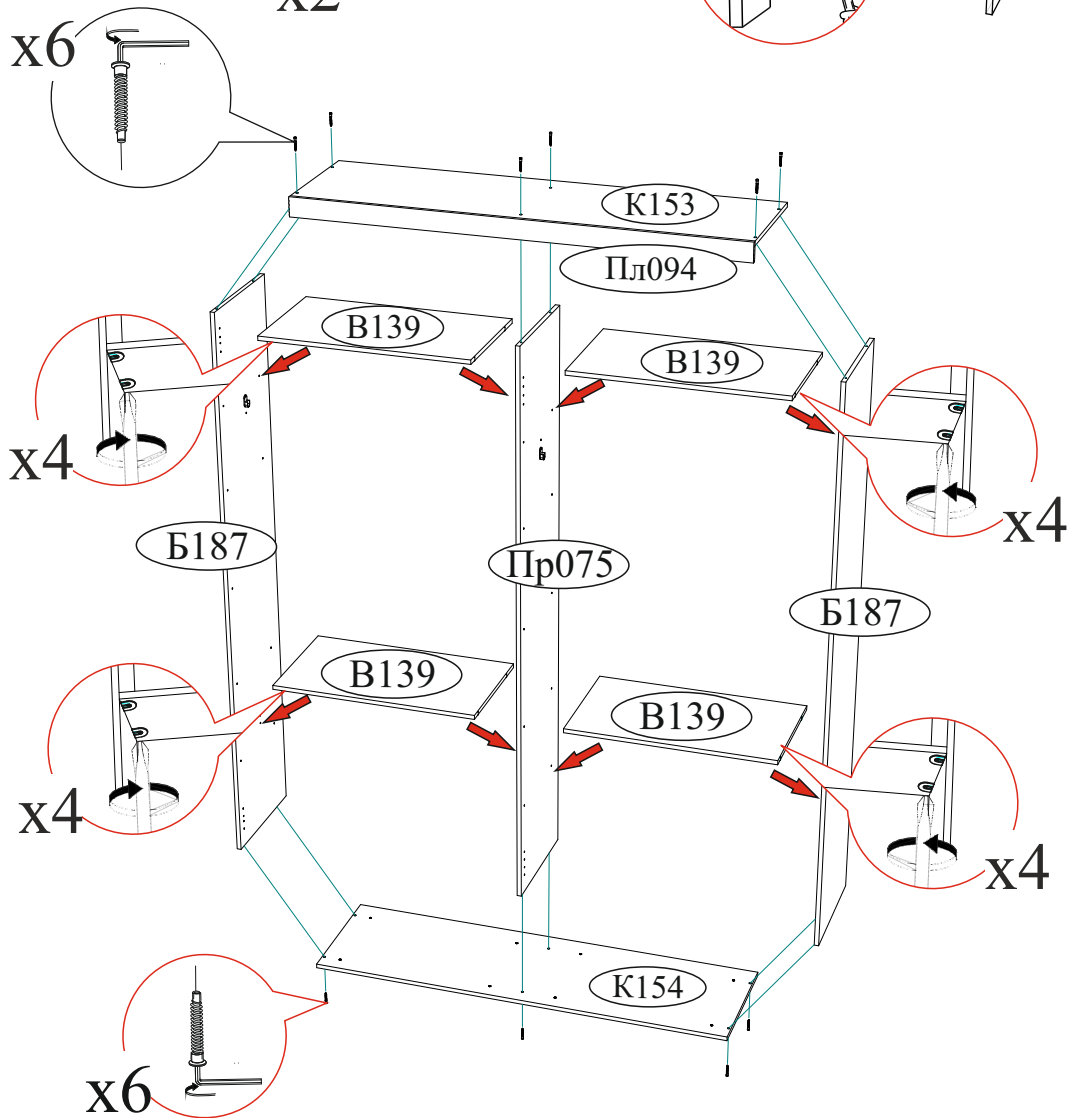

6

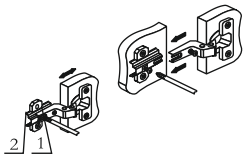
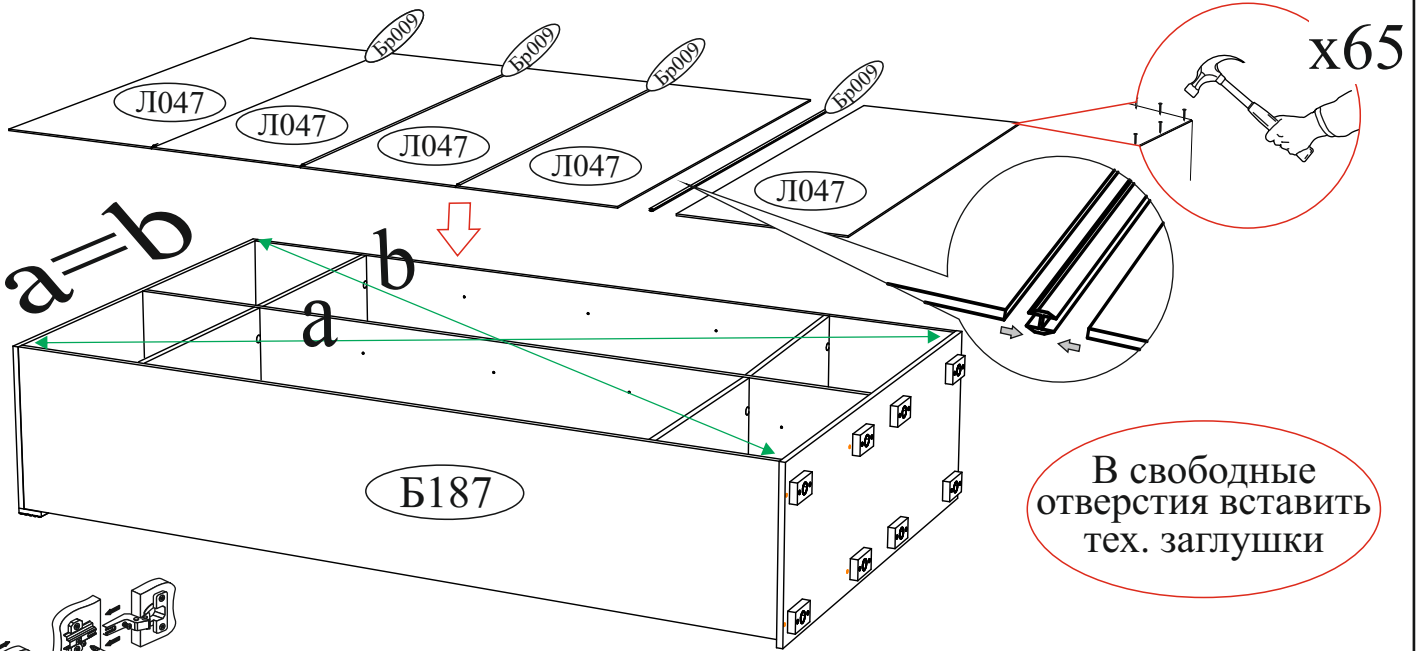

Регулировка створки по ширине

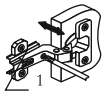

Регулировка створки по глубине

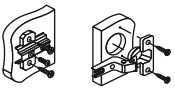

Регулировка створки по высоте

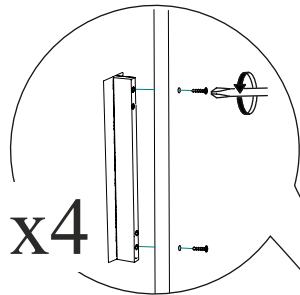

7

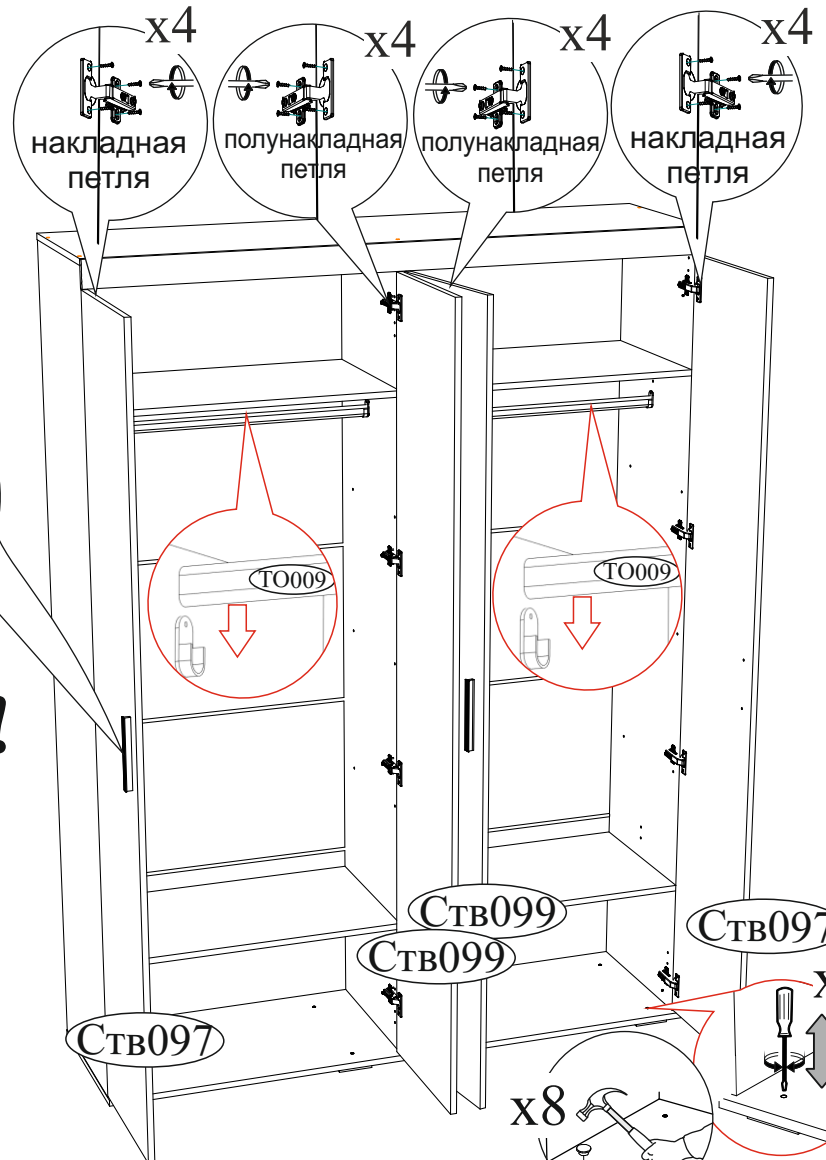

ВНИМАНИЕ!!!

Не тяните за открытые створки!



Рекомендуем закрепить мебель к стене или к другой мебели.

Уважаемый покупатель!

Выражаем Вам искреннюю благодарность за выбор нашей мебели!